

130.6523 Mod. 6523

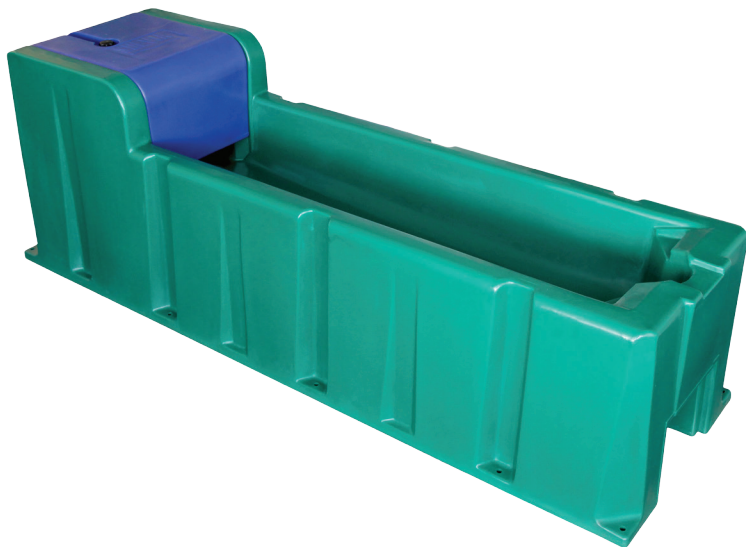

- DE** Montageanleitung
Thermo Tränkwanne 2,3 m
Wasserdruck max. 5 bar
- EN** Installation instructions
thermo trough drinker 2,3 m
water pressure max. 5 bar / 73 psi
- FR** Instructions de montage
abreuvoir THERMO-BAC 2,3 m
pression d'eau maxi 5 bar
- RU** Инструкция по монтажу
Термо-поилка с подогревом 2,3 м
Давление воды максимально 5 бар



Aufstellung der Thermo-Tränkwanne Mod. 6523

Hinweise zur Bodenbefestigung

Die Thermo-Tränkwanne wird auf ein Fundament l/b/h 270 cm x 90 cm +10/+20 cm montiert. Zur Befestigung der Thermo-Tränkwanne benötigen Sie 10x Schrauben M12.
Das Hineintreten der Tiere muss durch einen Bügel verhindert werden. Siehe Skizze auf Seite 11.

Wasseranschluss

Serienmäßig ist die Thermo-Tränkwanne Mod. 6523 mit einem MAXIFLOW-Schwimmerventil Mod. 700 ausgestattet, das einen Wasserzufluss von bis zu 40 l/min. sicherstellt. Das Mod. 700 MAXIFLOW hat als Wasseranschluss ein 3/4" Aussengewinde.

Der Wasseranschluss erfolgt von unten.

Es sollte ein Wasserfilter (101.0487) vor dem MAXIFLOW-Schwimmerventil eingebaut werden. DIN 1988 / DIN EN 1717 beachten!

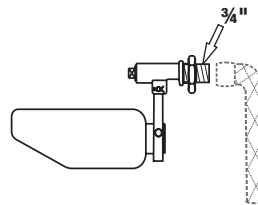

Einregulieren des Wassestandes

Der Wasserstand kann durch Höhenverstellung der Schwimmerflasche reguliert werden.

Dazu Mutter (102.0621) lösen,

Schwimmer auf gewünschte Höhe einstellen, Mutter (102.0621) anziehen.

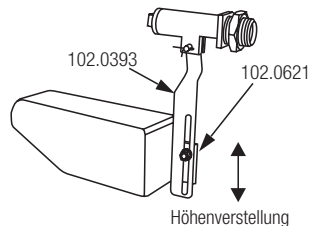

Dabei ist darauf zu achten:

Dass die Schwimmerflasche im 90° Winkel zum Ventilhebel (102.0393) steht.

Wasserdruck

Wasserdruck max. 5 bar möglich.

Achtung

Vor Anschluss des Schwimmerventils ist die Wasserleitung gut durchzuspülen!

Wasseranschluss

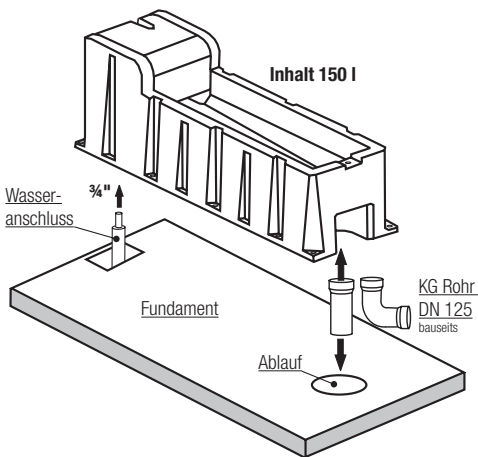

Zur gezielten Wasserabführung kann an dem Ablauf ein Abflussrohr (KG-Rohr DN 125) bauseits befestigt werden.

Draufsicht auf Fundament (cm)

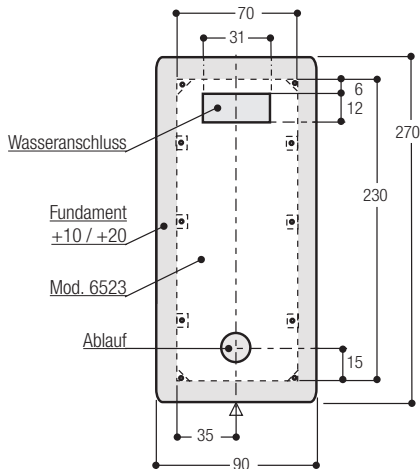

Ablaufstopfen einsetzen / entfernen

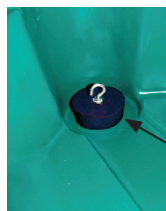

Vier Möglichkeiten für einen erhöhten Frostschutz

Die Tränkwanne sowie die Schwimmerabdeckung sind komplett, mit Schaum, isoliert. Die Isolierung gewährleistet einen sehr guten Frostschutz im Winter, sowie frisches Wasser im Sommer und erhöht zusätzlich die Stabilität der Tränkwanne. Für den Einsatz in Regionen, in denen extreme Minus-Temperaturen auftreten, kann für einen erhöhten Frostschutz zusätzlich eine Zusatzheizung Mod. 6069 (24 V, 180 W) eingebaut werden.

Achtung!

Die Tränke darf, bei aktivierter Heizung, **nicht ohne Wasser** betrieben werden!

Frostschutz durch direkten Einbau einer Zusatzheizung in die Troganne

Zusatzheizung Modell 6069 (131.6069) 24 V, 180 W (siehe Montageanleitung Mod. 6069).

Der elektrische Anschluss erfolgt über einen Transformator 230/24 V (101.0390, 200 W oder 101.0392, 400 W). Ein Außen-Thermostat (101.0389) zum automatischen Ein- und Ausschalten des Transformators kann vorgeschaltet werden. Zum Beheizen der Stichelung ist eine Frostschutz-Heizleitung (2 m: 101.0861, 3 m: 101.1863) erforderlich. Bei Verwendung einer Frostschutz-Heizleitung wird diese parallel, mit der vom Transformator kommenden Stromzuleitung, an der Heizspirale der Troganne angeschlossen. Wird die Frostschutz-Heizleitung auf Kunststoff-Leitungen verlegt, achten Sie bitte darauf, dass die Leitung für Warm- und Kaltwasser geeignet ist. Zur besseren Wärmeverteilung muss die Kunststoff-Leitung, bevor das Kabel aufgelegt wird, zunächst mit einem Alu-Klebeband (101.1099) umwickelt werden.

Zusatzheizung

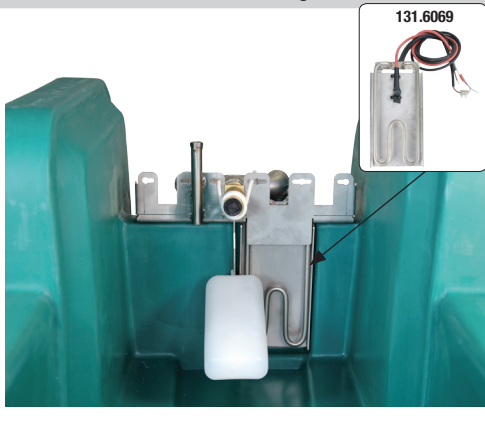

Frostschutz-Heizkabel



Optionale Erweiterungen

Durch den zusätzlichen Einbau von bis zu **zwei Niederdruck- oder Hochdruckschwimmerventilen** ist eine gleichzeitige Nutzung von **"verschiedenen Wasserquellen"** möglich. So kann z.B. parallel zum Anschluss an das öffentliche Wassernetz, über den Einbau weiterer Schwimmerventile, angewärmtes Wasser von der Wärmerückgewinnung der Melkanlage oder auch Wasser aus einem hofeigenen Brunnen genutzt werden. Bei einem parallelen Einbau von mehreren Schwimmerventilen kann über die Höheneinstellung der Schwimmerflaschen eine automatische Um- bzw. Zuschaltung der **"verschiedenen Wasserquellen"** erfolgen.

Verschiedene Wasserquellen

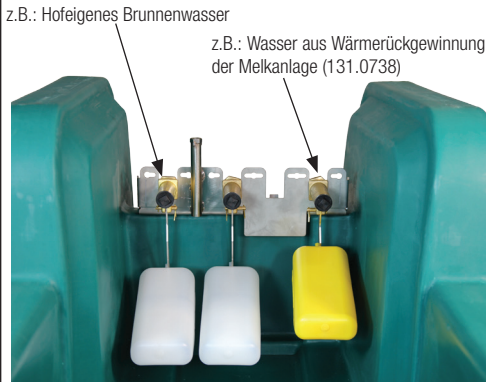

Anschlussmöglichkeit an Ringleitung

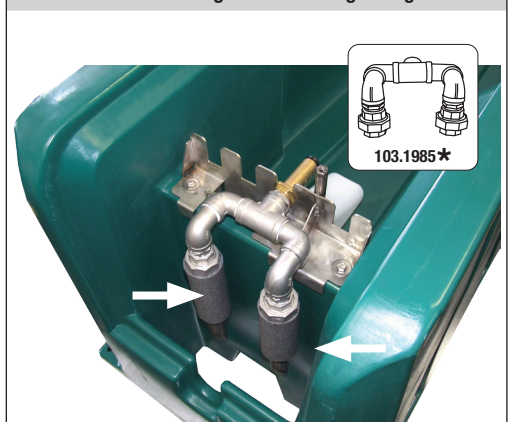

Installation of Thermo Trough Drinker Model 6523

Special note for ground fixation

Trough Drinker has to be mounted on a basement of 270 cm x 90 cm +10/+20 cm (l/w/h).

For the fixation of Thermo Trough Drinker you need 10 screws M12.

Protect with a protection bar against animals jumping into the trough. See schemes on the page 10.

Water Connection

Equipped as standard with MAXIFLOW float valve Modell 700, providing a generous flow of 40 l/min.

MAXIFLOW float valve has got a 3/4" male water connection.

Water connection is done from the bottom.

Water Filter (101.0487) should be installed before the MAXIFLOW float valve. Kindly take care of DIN 1988 / DIN EN 1717!

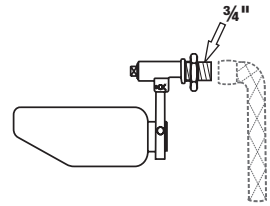

Water Level Adjustment

Water level can be adjusted by changing the height of the floater.

Loose the hexagon nut (102.0621), adjust the floater at desired height

and tighten the nut (102.0621) again.

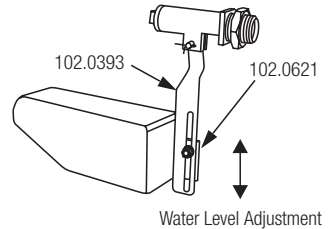

Take care of the following:

Floater valve has to be placed that way that it is situated in a 90° angle to the valve lever (102.0393).

Water pressure

Water pressure max. 5 bar (73 psi)

Attention!

Rinse water line well before connecting the Float Valve!

Water connection

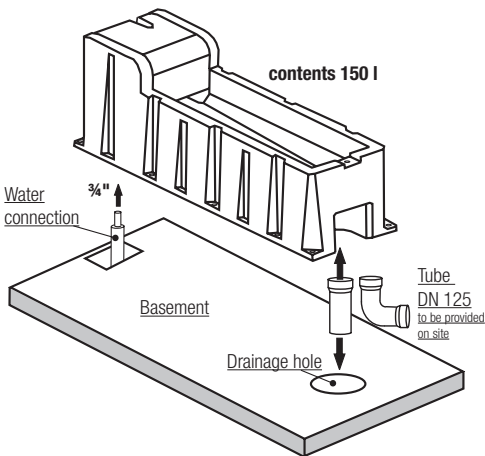

The water can be well directed down by installing on site at the drainage hole a drain tube DN 125.

View of the fundament from above (cm)

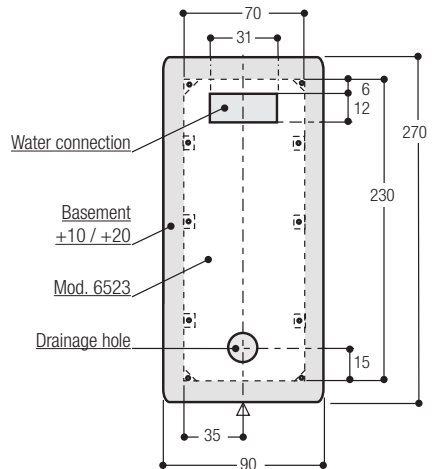

Removal of drainage plug

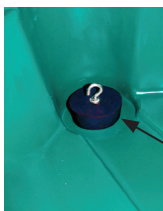

Four options of frost protection

The trough itself as well as the float valve cover are completely insulated. Excellent insulation provides frost protection in winter, fresh water in summer and offers best-in-class stability at any time. If used in extremely cold areas and when enhanced frost protection is required, Heating Element Model 6069 (24 V, 180 Watt) can be installed additionally.

Attention!

The drinking bowl must **not be run without water** if the heating is activated!

SUEVIA Heating Element Model 6069 for direct installation into the trough

131.6069 - 24 V, 180 W (see Mounting Installation Model 6069)

For power supply use a transformer 230/24 V (101.0390, 200 W or 101.0392, 400 W). For automatic switch on/off of transformer a thermostat (101.0389) can be additionally installed. To ensure a frost-free feed pipe, a frost protection heating cable 24 V, 20 W, 2 m (101.0861), or a 24 V, 30 W, 3 m (101.1863) has to be used. The heating cable should be wrapped around the pipe and connected to the heating element of the drinker in parallel to the power supply cable, coming from the transformer. If this heating cable is installed on plastic pipes, make sure that this water pipe is suited for warm and cold water. For better heat distribution the water pipe has to be wrapped first with an aluminium adhesive tape (101.1099).

Heating element

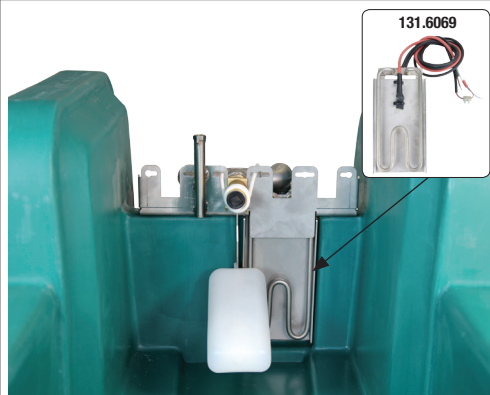

Heating cable



Optional Accessory

When installing further (**max. two**) low or high pressure float valves it is possible the use of further "**water sources**" in parallel! It enables you e.g. the additional use of the warm water from the milk cooling system as well as the water from your own source! When 2 or max 3 float valves (low and high pressure float valves) are installed in parallel, an automatic water filling from "**different sources**" can be arranged by the height adjustment of the float valves.

Different sources

e.g. Water from the own source

e.g. Water coming from the milk cooling system (131.0738).

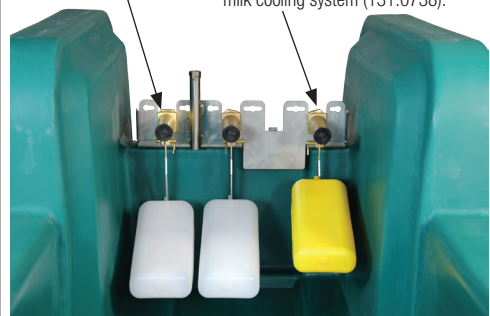

Connection possibility to water circuit

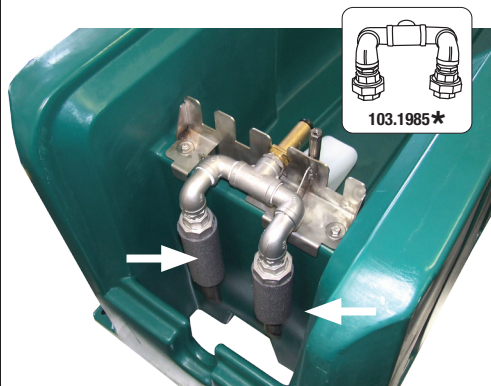

Installation de l'abreuvoir THERMO-BAC Mod. 6543

Remarques pour fixation au sol

L'abreuvoir THERMO-BAC est installé sur un socle l/p/h 270 cm x 90 cm +10/+20 cm.

Pour la fixation de l'abreuvoir, il vous faut 10 chevilles M12. Pour empêcher que les animaux enjambent l'auge: installez une barre de protection au-dessus de l'auge. Voir les schémas à la page 10.

Raccordement à l'eau

L'abreuvoir THERMO-BAC est équipé de série d'un flotteur MAXIFLOW Mod. 700 qui assure un débit d'eau jusqu'à 40 litres/minute. Pour un besoin plus important en eau il peut s'y ajouter à tout moment un second flotteur. Le flotteur MAXIFLOW Mod. 700 est équipé d'un raccord mâle en 3/4".

Raccordement par le bas.

Il est judicieux d'installer un filtre à eau (101.0487) à l'arrivée au flotteur. Respecter la norme DIN 1988 et DIN EN 1717 !

Respectez les normes locales.

Réglage du niveau d'eau

Le niveau d'eau est réglable en modifiant la hauteur du flotteur.

Pour cela il vous faut desserrer l'écrou (102.0621).

Une fois que le flotteur est à la hauteur voulue, resserrer l'écrou (102.0621).

Dans le même temps il faut veiller :

à ce que le flotteur soit toujours positionné à 90° par rapport au levier de soupape (102.0393).

Pression maximale 5 bar.

Attention ! Avant la mise en service du flotteur, bien rincer la canalisation.

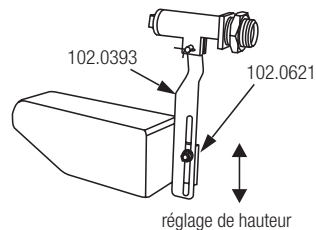
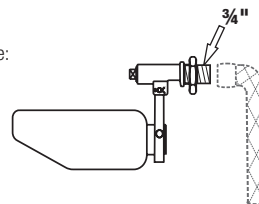

Arrivée d'eau

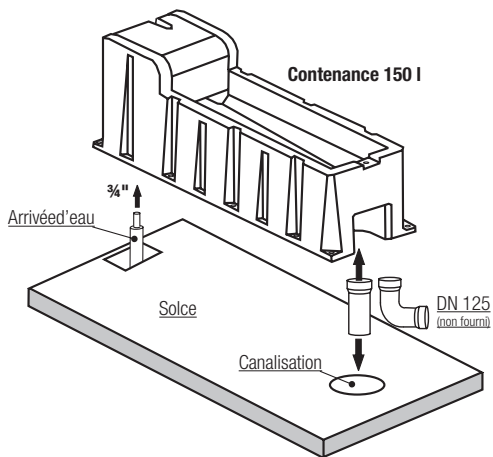

La bonde de vidange peut être relié à un tuyau d'évacuation DN 125 pour évacuer l'eau.

Vue du socle de dessus (cm)

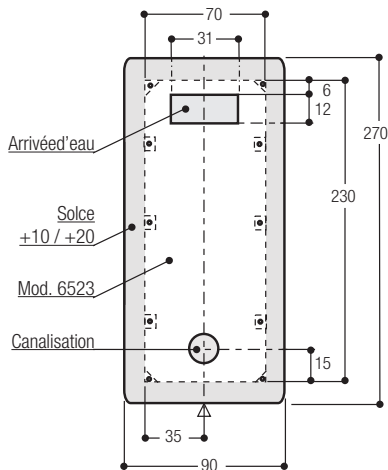

Oter la bonde de vidange

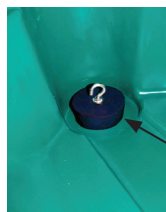

Quatre options pour la mise hors gel d'un vidage express

La cuve et le capot de l'abrevoir ISOTHERME sont entièrement isolés du froid. Cette isolation permet de maintenir l'eau hors gel en hiver et fraîche en été. De plus, la paroi isotherme garantit une bonne rigidité de l'ensemble. Pour les régions très froides avec des températures négatives extrêmes, il est possible de protéger l'abrevoir par une résistance chauffante (24 V, 180 W).

Important !

Ne pas laisser l'abrevoir sans eau pendant que le chauffage est en marche !

Résistance électrique à monter dans le bac .

Mod. 6069 (131.6069) 24 V, 180 W, alimentée par un transformateur 101.0390 (200 W) ou 101.0392 (400 W). Le déclenchement automatique du transformateur est possible à l'aide du thermostat d'ambiance (101.0389). Pour la protection de l'arrivée d'eau au flotteur, installer un câble chauffant (2 m: 101.0861, 3 m: 101.1863). Raccordement du câble chauffant en parallèle avec la résistance électrique de l'abrevoir. Avant de fixer un câble chauffant sur un tuyau en PE, bien vérifier que ce dernier est utilisable pour eau chaude et froide. Pour favoriser une meilleure répartition de la chaleur sur la canalisation, il est conseillé de recouvrir le tuyau PE d'une bande aluminium (101.1099) avant la pose du câble chauffant.

Chauffage auxiliaire

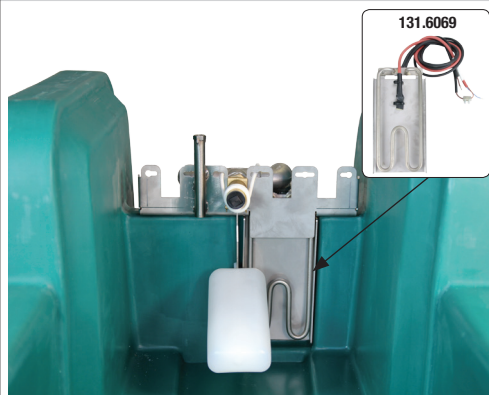

Câble chauffant



En option

Le fait de pouvoir installer **plusieurs flotteurs soit haute ou basse pression** permet d'utiliser différentes sources d'alimentation. Par exemple, il est possible de récupérer l'eau tempérée du pré-refroidisseur de lait ou de se raccorder à une source d'eau privée. Avec l'installation parallèle de plusieurs flotteurs, il est possible de régler le niveau d'eau par différentes hauteurs les flotteurs, selon qu'ils soient alimentés en **haute ou basse pression**.

Différentes sources

Par ex : Eau provenant d'un puits privé.

Par ex : Eau issue du pré-refroidisseur de la salle de traite (131.0738).

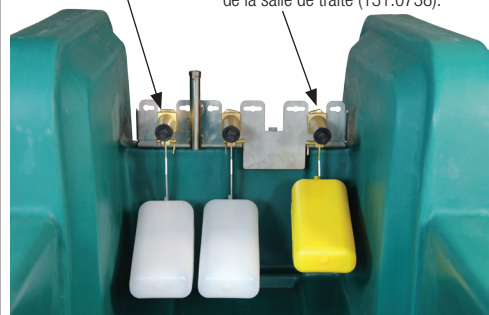

Possibilité de raccordement à un circuit en boucle.

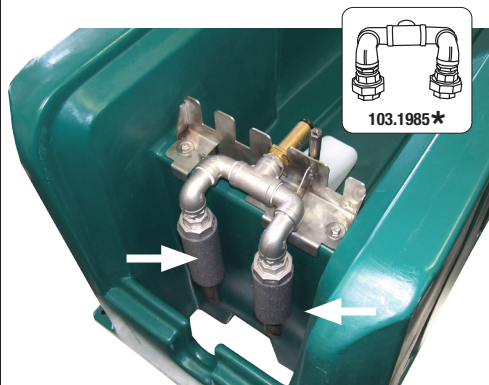

Установка поилки-ванны Модели 6523 на полу

Термо-поилка крепится к фундаменту (постаменту) с габаритами 270 см x 90 см +10/+20 см

Для монтажа требуется 10 болтов M12.

Установите защитную дугу над поилкой для предотвращения запрыгивания животных.

См. схемы на стр.11.

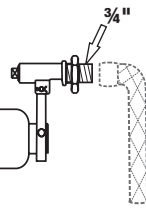

Подключение водопроводу

Термо-поилка оснащена поплавковым клапаном MAXIFLOW Модель 700, обеспечивающим высокую скорость подачи воды до 40 л/мин. Клапан подсоединяется к водопроводной трубе внешней резьбой 3/4". Подключение к водопроводу снизу. Перед клапаном MAXIFLOW устанавливается фильтр очистки воды (101.0487). Необходимо соблюдать стандарт DIN 1988 и DIN EN 1717, а также местные нормы!

Регулировка уровня воды в поилке

Уровень воды регулируется изменением высоты крепления поплавка.

Для этого открутите шестигранную гайку (102.0621),

передвиньте поплавок на необходимую высоту и закрутите гайку.

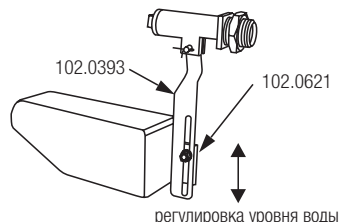

регулировка уровня воды

Обратите внимание:

При изменении высоты поплавка, поплавок должен находиться **под углом 90°** по отношению к рычагу клапана (102.0393).

Давление воды в водопроводе **не должно превышать 5 бар**.

Внимание!

Перед подключением поплавкового клапана промойте трубы, пропустив достаточное количество воды через трубы, пока не будет течь чистая вода!

Подключение к водопроводу

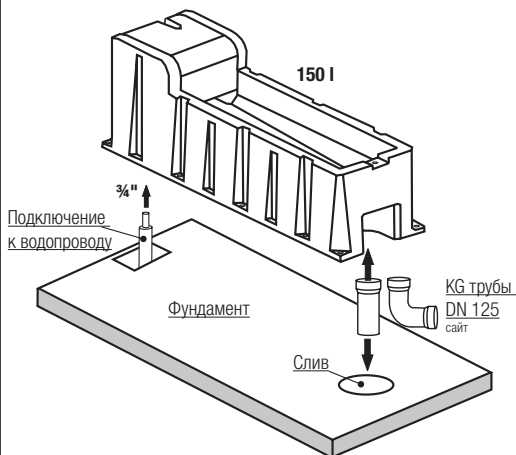

Для слива воды в канализацию устанавливается сливная труба (DN 125) которая обеспечивается заказчиком на месте.

Вид фундамента сверху (см)

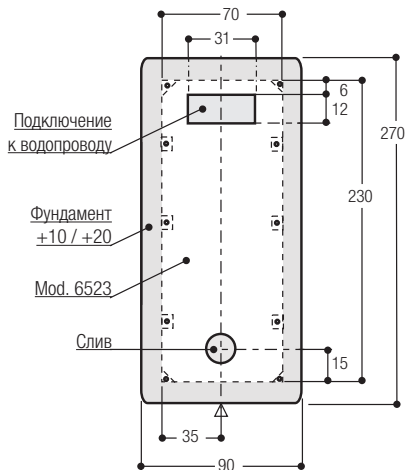

Удаление пробки

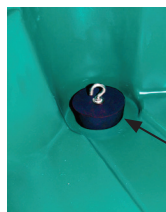

Четыре варианта защиты поилок от замерзания

Ванна и съемная крышка термо-поилки полностью изолированы пеной. Прочная конструкция и надежная двухстенная термоизоляция поилки обеспечивает животным прохладную воду летом и предотвращает замерзание воды зимой. Для регионов с продолжительными морозами дополнительно рекомендуется установка **нагревательного тэна (24 В / 180 Вт)**.

Нагревательный тэн для монтажа внутри поилки-ванны:

Нагревательный тэн Модель 6069 (131.6069), теплоотдача 180 Вт / 24В. Электроподключение через трансформатор 101.0390 (200 Вт) или 101.0392 (400 Вт). Возможно дополнительное подключение термостата (101.0389). Для обогрева водопровода требуется термощнур (101.0861), 24 В, 20 Вт, длина 2,0 м, (101.1863), 24 В, 30 Вт, длина 3,0 м. Термощнур подключается к нагревательному тэну параллельно с проводами, подающими напряжение от трансформатора. При подведении термощнура к водопроводу с полиэтиленовыми трубами следует обратить внимание на то, что они должны предназначаться как для холодной, так и для горячей воды. Для оптимального распределения тепла (перед проводкой термощнура) полиэтиленовые трубы следует обмотать алюминиевой изолянткой (101.1099).

Нагревательный тэн

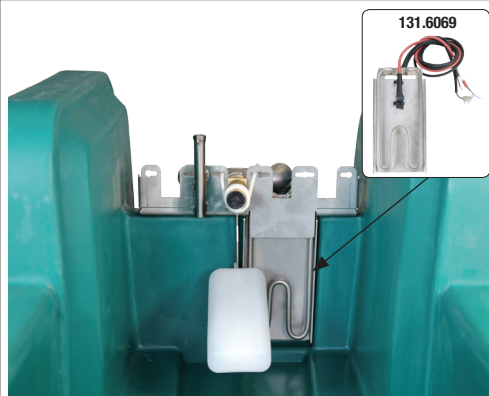

Термощнур



Дополнительные возможности:

При дополнительном монтаже **клапана низкого или клапана высокого давления** возможна подача воды одновременно из **нескольких «источников»**. Например, параллельно с трубой водопровода можно подвести воду из контейнера с водой, оставшейся после охлаждения молока при доении. Либо возможно подключение воды из колодца. При параллельном монтаже нескольких клапанов, высотой крепления поплавка можно отрегулировать последовательное включение или переключение **воды из различных «источников»**.

Различные источники подачи воды

Напр.: вода из источника, колодца

Напр.: вода после охлаждения надоенного молока (131.0738).

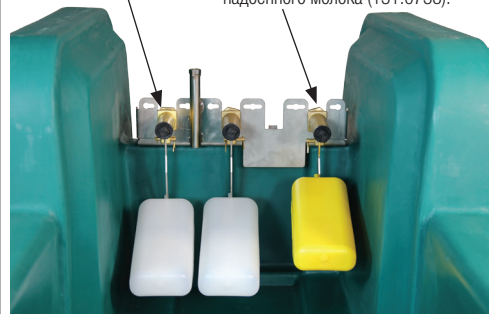

Возможность подключения к циркуляционному водопроводу

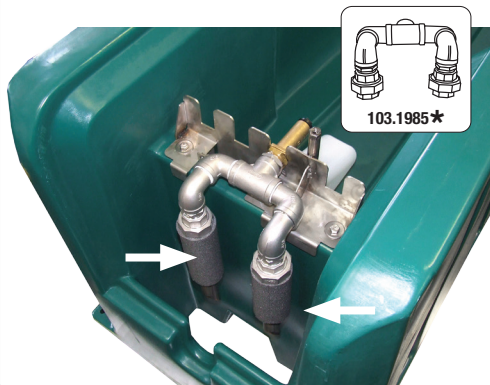

Abmaße · Dimensions · Габариты (см)

- Um Tiere daran zu hindern, dass sie in den Trog steigen, ist es notwendig, bauseits einen Bügel anzubringen!
- To prevent the jumping of the animals into the trough, a protection bar (provided on site) must be installed above the trough!
- Pour empêcher que les animaux enjambent l'auge, il est recommandé d'installer une barre de protection au-dessus de l'auge !
- Для того, чтобы животные не прыгивали в поилку, следует установить над поилкой защитную дугу!

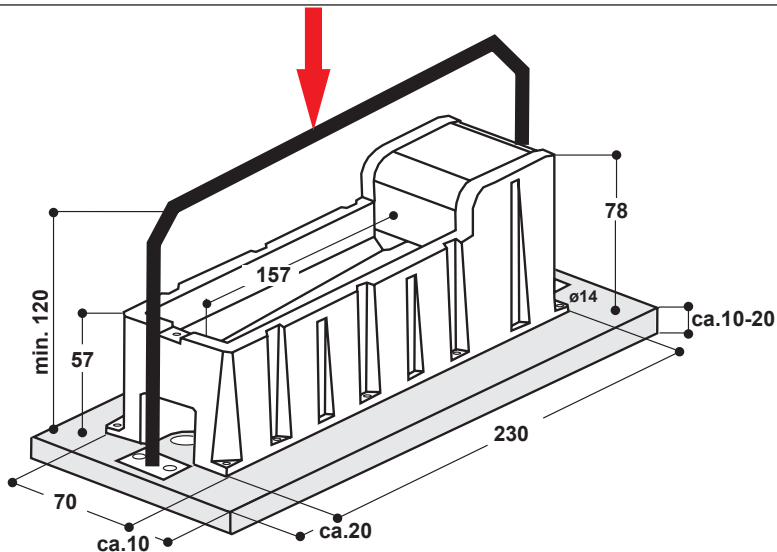

Max. Leitungslängen · Max. cable lengths · Longueurs de câble maximales · Максимально допустимая длина электрокабеля:

Querschnitt · Section z.B. · e.g. · par ex.: Type NYJ	bis · till · jusqu'à 100 Watt	bis · till · jusqu'à 200 Watt	bis · till · jusqu'à 300 Watt	bis · till · jusqu'à 400 Watt
2,5 mm ²	83 m	42 m	28 m	21 m
4,0 mm ²	132 m	66 m	44 m	33 m
6,0 mm ²	200 m	100 m	66 m	50 m

Richtwerte. Bitte beachten Sie Kabeldatenblatt und lokale Normen.
Guidelines. Please note cable data sheets and local standards
Directives. S'il vous plaît noter câble de données des feuilles, et les normes locales.
Местные нормы могут отличаться от приведенных выше показателей.

- Der elektrische Anschluss der Geräte darf nur von einem autorisierten Fachmann durchgeführt werden. Die jeweiligen nationalen Vorschriften und Richtlinien sind zu beachten.
- All installation, maintenance and inspection works must be carried out by an authorised and qualified specialist. Local norms must be respected.
- Toutes les opérations de montage, d'entretien et de révision doivent être effectuées exclusivement par un personnel qualifié et autorisé. Respectez les normes locales.
- Установка, проверка и ремонт оборудования должны проводиться исключительно специалистом - электриком! Учитывайте принятые местные нормы, а также инструкции по монтажу других электроприборов.

Elektro-Anschluss-Schema · Electrical connection · Schéma de connexion électrique · Схема подключения

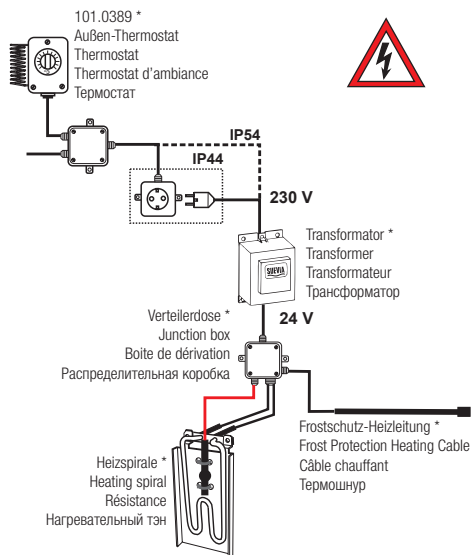

* Nicht im Lieferumfang von Mod. 6523 enthalten! · Not included in the scope of delivery of Mod. 6523! · Non fourni avec Mod. 6523! · Не входит в комплект поставки модели 6523!